

- 三相四線、3PT、3CT接線圖。SYS nEt = 3P4L
- 三相三線、2PT、3CT接線圖。SYS nEt = 3P3L

- 單相三線、2CT接線圖。SYS nEt = 1P3L

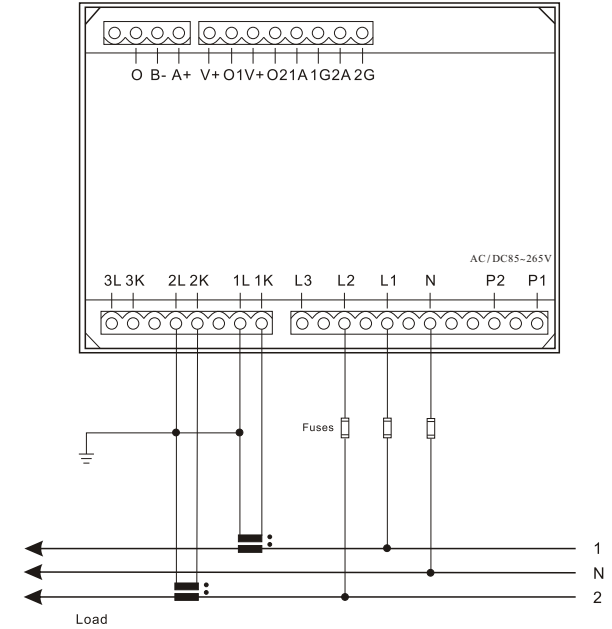
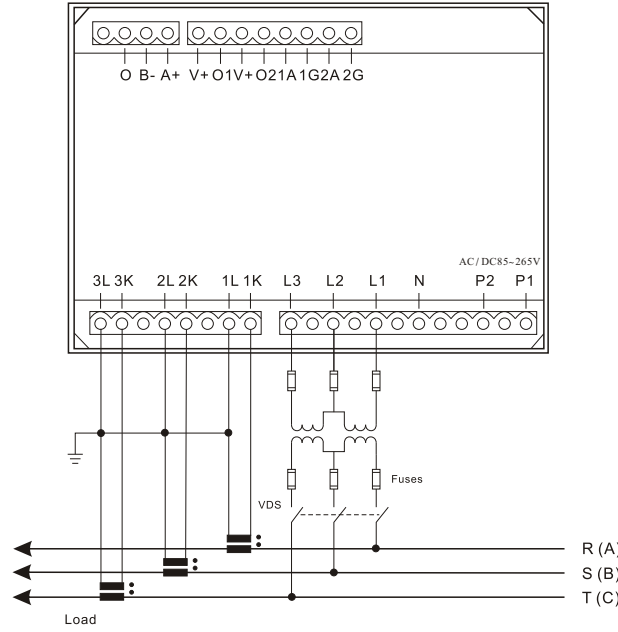
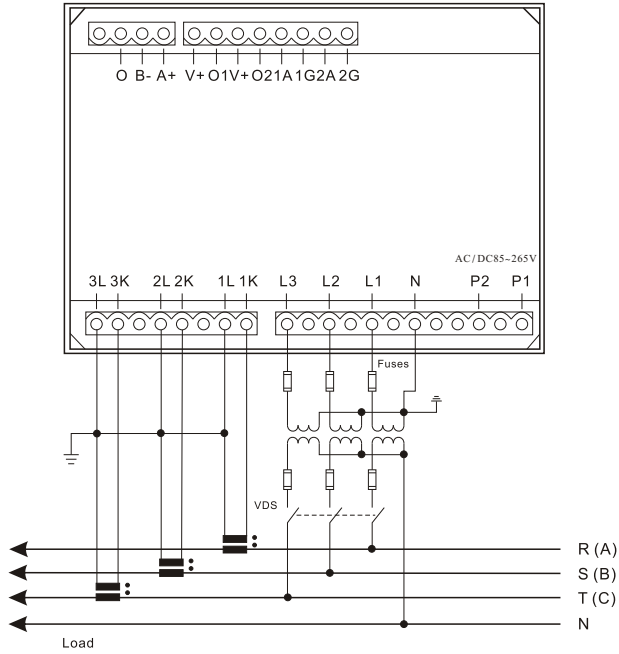

- 三相四線、3CT接線圖。SYS nEt = 3P4L
- 三相三線、2PT、2CT接線圖。SYS nEt = 3P3L

- 單相二線、1CT接線圖。SYS nEt = 1P2L

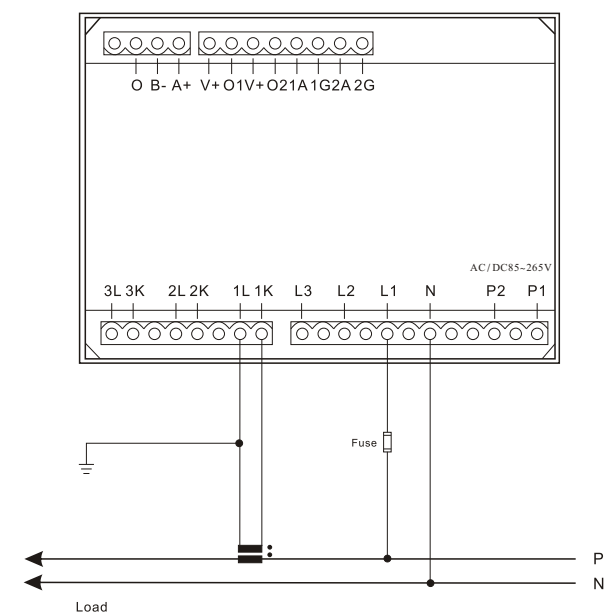
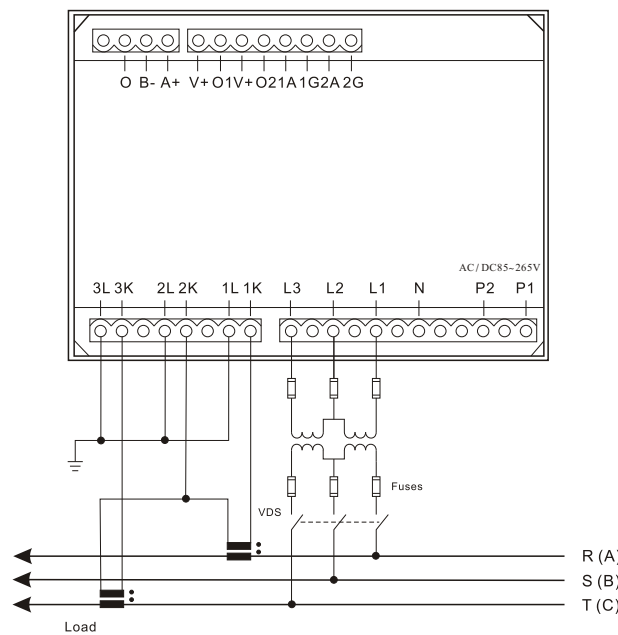
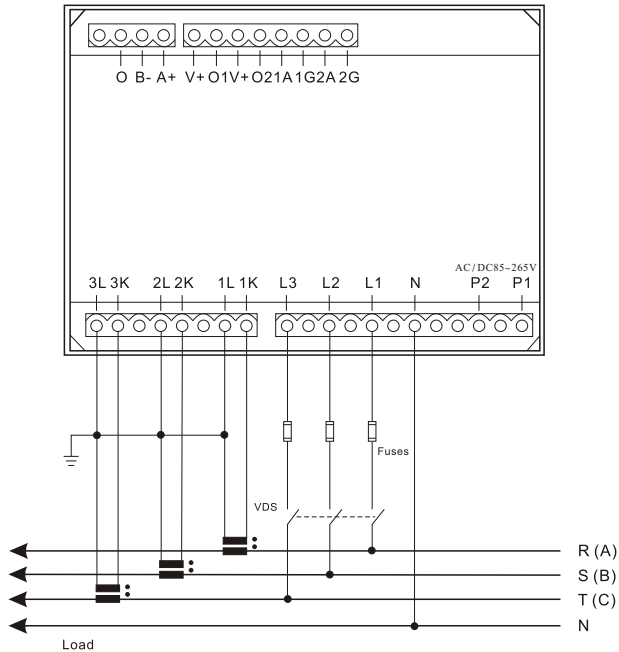

●3P4L (三相四線 sys v 為相電壓)

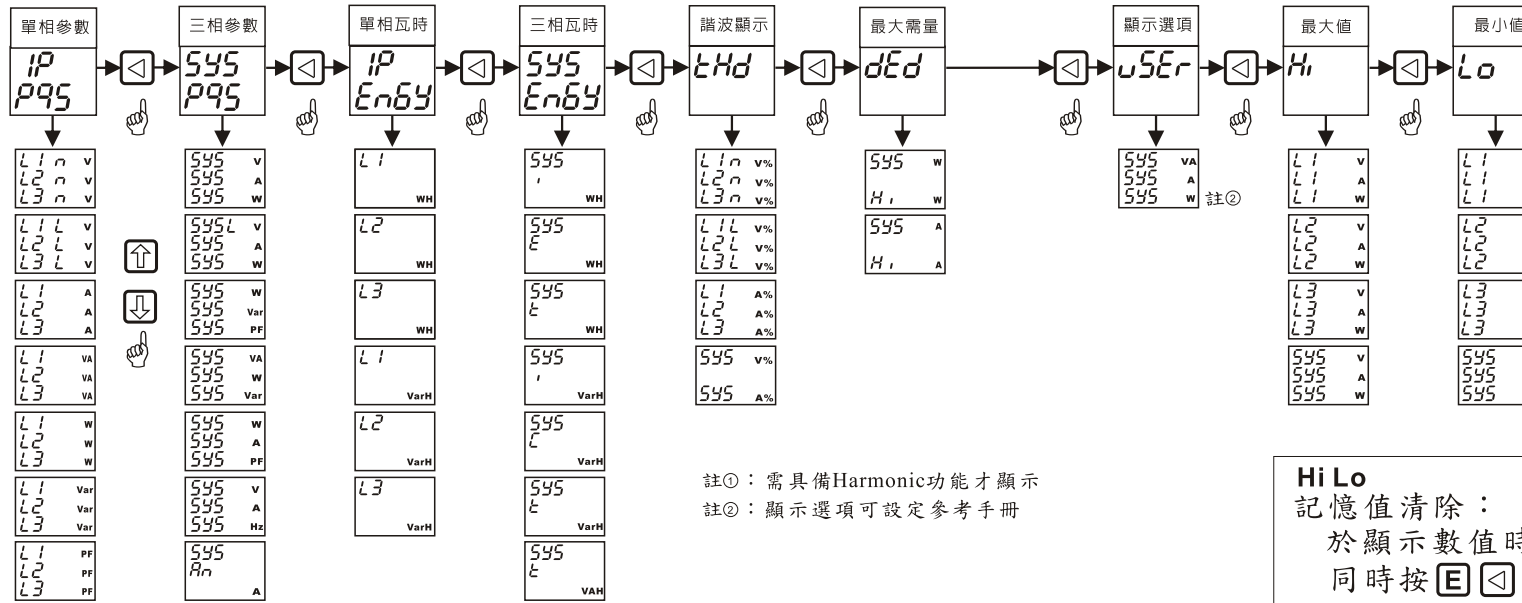

切換時顯示標頭
放開後顯示
副功能表第一項

- 主功能表：◀ 切換顯示
長按：循環切換顯示
短按：切換至下一個
- 副功能表：⬆ 上一個 ⬇ 下一個
長按：循環切換顯示
短按：切換至另一個
切換時顯示標頭
放開後顯示數值

Hi Lo
記憶值清除：
於顯示數值時
同時按 **[E]** **[◀]**
顯示 **[Lr]** 清除

開機選項：於顯示數值時同時按
[S] **[E]** 直到顯示 **[Ch9]**
後更改為開機選項
* **[S]** : Set **[E]** : Enter

●3P3L (三相三線 sys v 為線電壓)

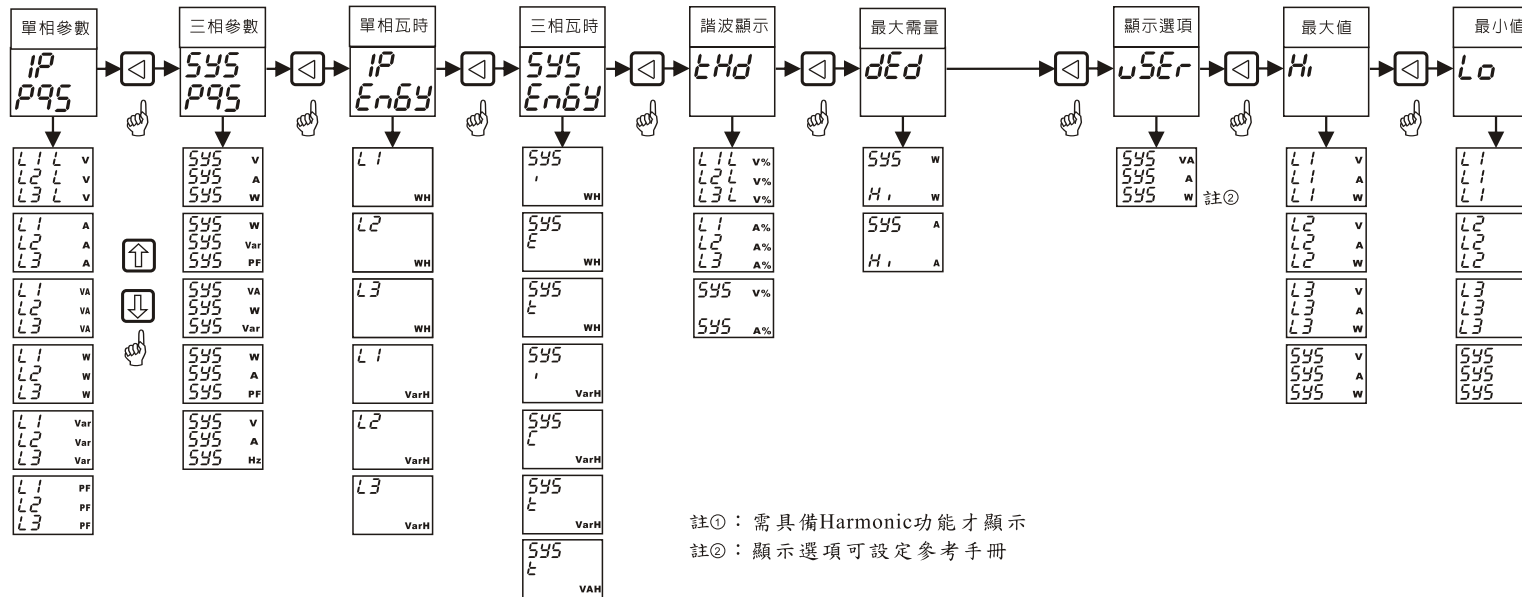

- 主功能表
- 副功能表

註①：需具備Harmonic功能才顯示
註②：顯示選項可設定參考手冊

● IP3L：單相三線

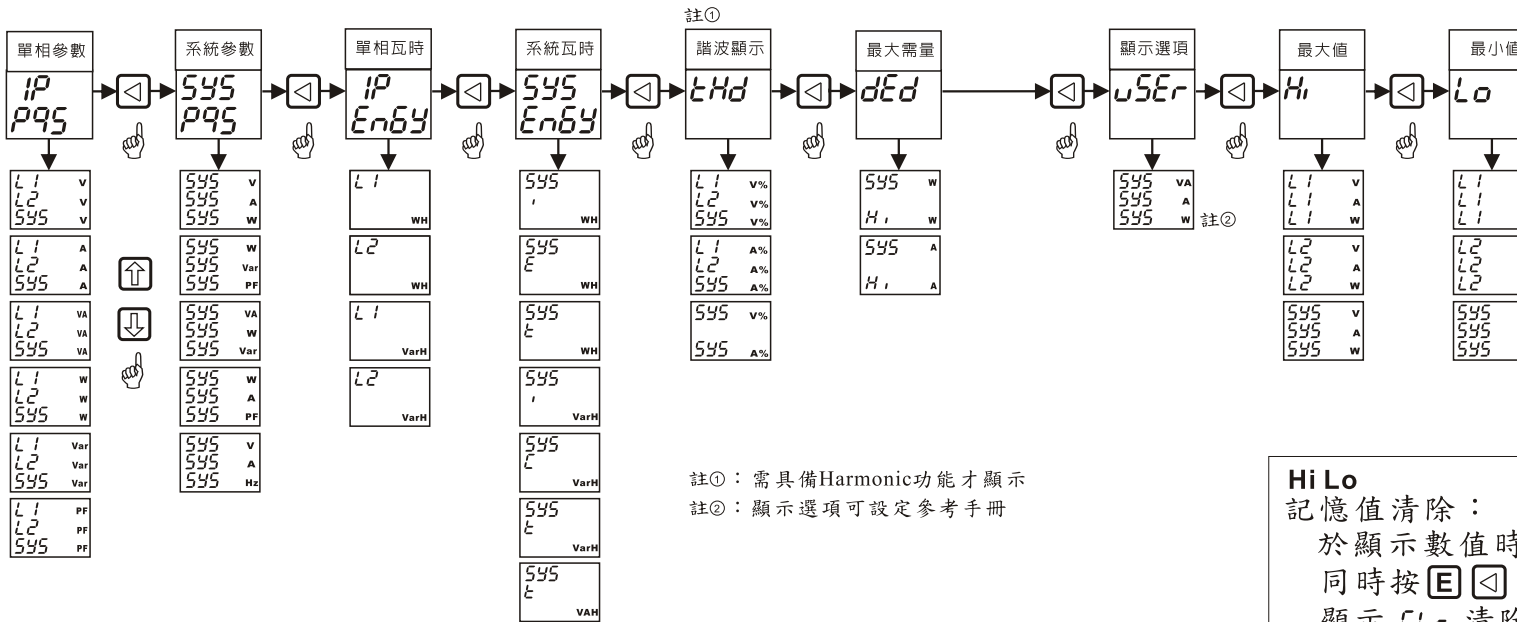

切換時顯示標頭
放開後顯示
副功能表第一項

主功能表：
◀ 切換顯示
長按：循環切換顯示
短按：切換至下一個

副功能表：
⬆ 上一個 ⬇ 下一個
長按：循環切換顯示
短按：切換至另一個
切換時顯示標頭
放開後顯示數值

● IP2L：單相二線

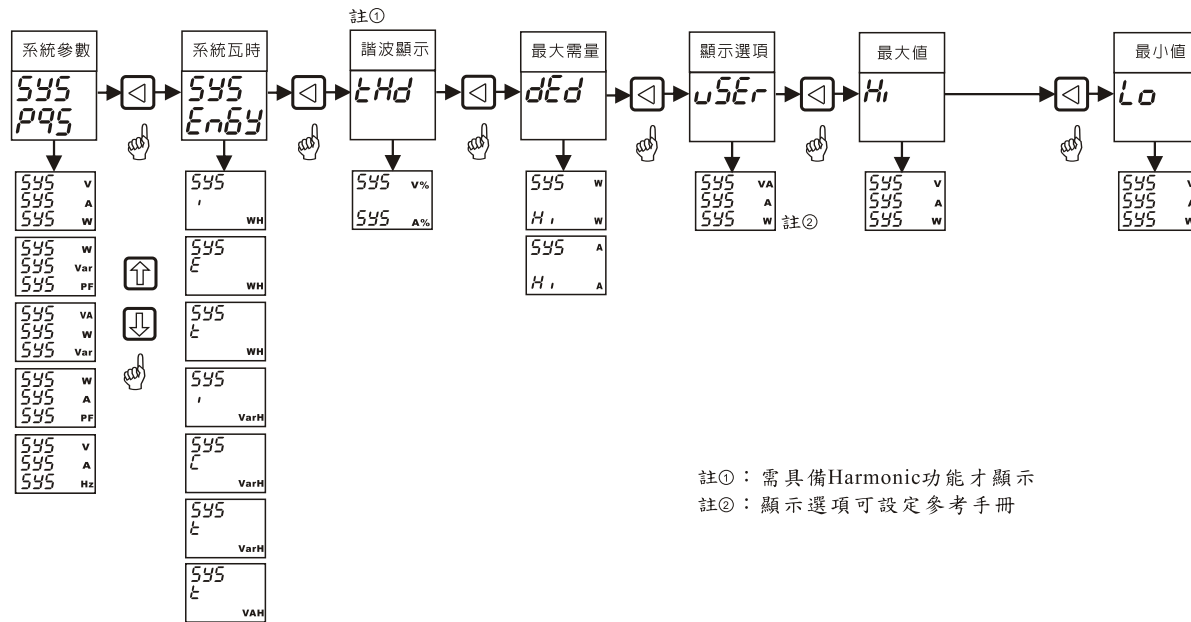

Hi Lo
記憶值清除：
於顯示數值時
同時按 **E** ◀
顯示 [Lr] 清除

開機選項：於顯示數值時同時按
S **E** 直到顯示 [h9]
後更改為開機選項
* **S** : Set **E** : Enter